

## CLシリーズ

波長ラインナップ

UV

VIS

NIR

- LED
- 波長範囲 UV~NIR
- フィルターチェンジャー
- 光量調整 デジタル階調 0~100
- シャッター
- タイマー照射 ※オプション
- 外部制御 デジタル入力

豊富な波長ラインナップから選択できる  
ハイパワーLED光源シリーズです。

波長ラインナップ

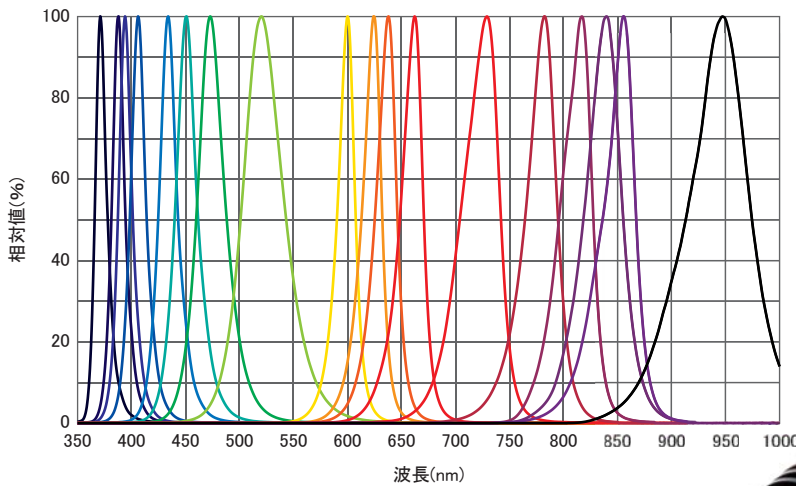

- 豊富な波長のヘッドをラインナップ
- 光量調節ボリュームによる連続調光
- デジチェーンで最大8台を一括コントロール
- オプションでタイマーコントロール可能
- レンズやフィルターを装着可能
- ラインナップ波長以外のカスタム対応可能

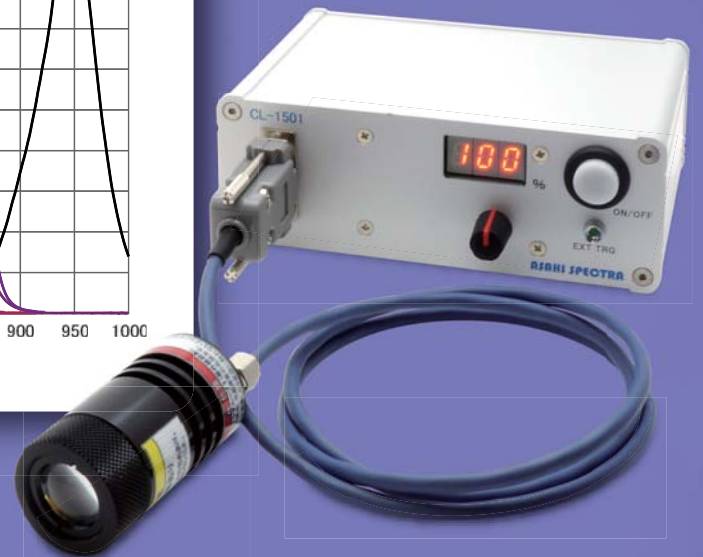

### 使用例 集光レンズ

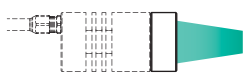

試験管の側面から集光照明が簡単におこなえます。LEDヘッドを追加してパワーアップも可能です。

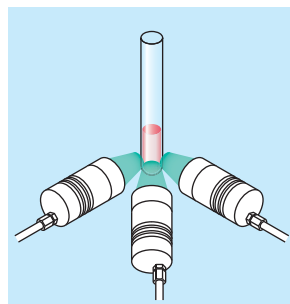

### 使用例 導光ロッド 特注品

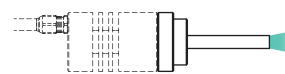

アルミブロック恒温槽のマイクロチューブに挿して照射できます。

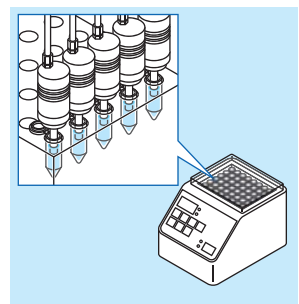

## セット構成

電源部

LEDヘッドユニット部

レンズ部



電源BOX CL-1501



## オプション

タイマーBOX CL-TCN1

3接続BOX CL-HBX1



99時間59分59秒までの範囲でカウントします。カウントダウンとカウントアップのモードを選択可能です。

LEDヘッドユニットを3個接続し、同時に照射が可能です。接続できるLEDヘッドユニットはお問い合わせください。

## 付属品

- 電源本体
- 専用ACアダプタ

- 取扱説明書

ほか

## 仕様

型 式: CL-1501  
 調光設定方式: デジタル階調 0~100  
 出力制御方式: 定電流制御  
 出力数: 1チャンネル  
 最大出力電流: 350mA、500mA、700mA、900mA  
 ※接続しているLEDヘッドにより自動判別  
 外部ON/OFF: 外部ON/OFF制御機能  
 専用外部入力装置を使用  
 複数台同時制御: 専用外部入力装置を使用することで、最大8台デジチェーン接続可能  
 電源電圧: 専用ACアダプタ使用  
 AC100-240V、50/60Hz (ワールドワイド対応)  
 LEDヘッド接続コネクタ: Dsub9ピン  
 デジチェーン接続コネクタ: R03-R3F(トリガOUT)、R03-R3M(トリガIN)  
 使用環境: 温度 5~35℃  
 湿度 20~75% ※結露なきこと  
 屋内使用限定  
 冷却方式: 自然空冷  
 寸法: 141(W)×98(D)×53(H)mm ※突起物を除く  
 重量: 425g

波長	型式
365nm	CL-H1-365-9-1
385nm	CL-H1-385-9-1
395nm	CL-H1-395-9-1
405nm	CL-H1-405-9-1
430nm	CL-H1-430-9-1
450nm	CL-H1-450-9-1
470nm*	CL-H1-470-9-1
525nm*	CL-H1-525-7-1
590nm*	CL-H1-590-9-1
615nm*	CL-H1-615-9-1
625nm*	CL-H1-625-9-1
660nm	CL-H1-660-9-1
730nm	CL-H1-730-9-1
790nm	CL-H1-790-9-1
810nm	CL-H1-810-9-1
830nm	CL-H1-830-9-1
850nm	CL-H1-850-9-1
860nm	CL-H1-860-9-1
940nm	CL-H1-940-9-1

\*ドミナント波長

※LEDヘッドユニットには必ずレンズの装着が必要です。  
 ※LEDヘッドユニット、レンズの詳細についてはお問い合わせください。

タイプ	型式
集光レンズ	CL-H1LCB02
VIS近接レンズ	CL-H1LCB03
ガラスカバー	CL-H1GCQ01

## 寸法図

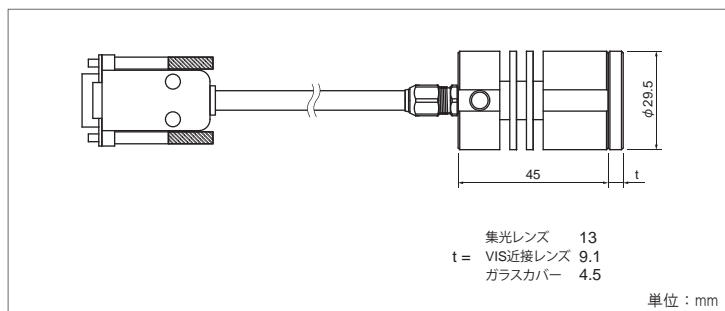

## 寸法図

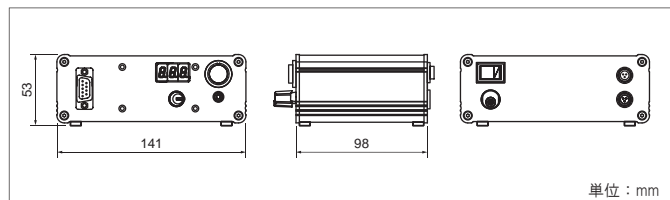

LED放射の安全に対するIEC要求(IEC62471)において、波長やアクセサリによってリスクグループ3となるLEDヘッドがございます。  
 ラベル及び取扱説明書に従って、十分に注意してご使用ください。

■本カタログに記載の内容は、改良のため予告なく変更する場合があります。あらかじめご了承ください。

Asahi Spectra Co.,Ltd.

## 朝日分光株式会社



本社/営業部 〒114-0034 東京都北区上十条2-13-1 ガーデンアビル4F  
 tel:03-3909-1151 fax:03-3909-1152 E-mail:info@asahi-spectra.co.jp

東日本営業所 〒329-2741 栃木県那須塩原市北赤田1576  
 tel:0287-37-4763 fax:0287-37-4001 E-mail:info.tochigi@asahi-spectra.co.jp

大阪営業所 〒532-0003 大阪府大阪市淀川区宮原2-14-4 MF新大阪ビル2F  
 tel:06-4807-1777 fax:06-4807-1778 E-mail:info.osaka@asahi-spectra.co.jp

ホームページ <https://www.asahi-spectra.co.jp/>